

# AIR HOCKEY

## ASSEMBLY INSTRUCTIONS

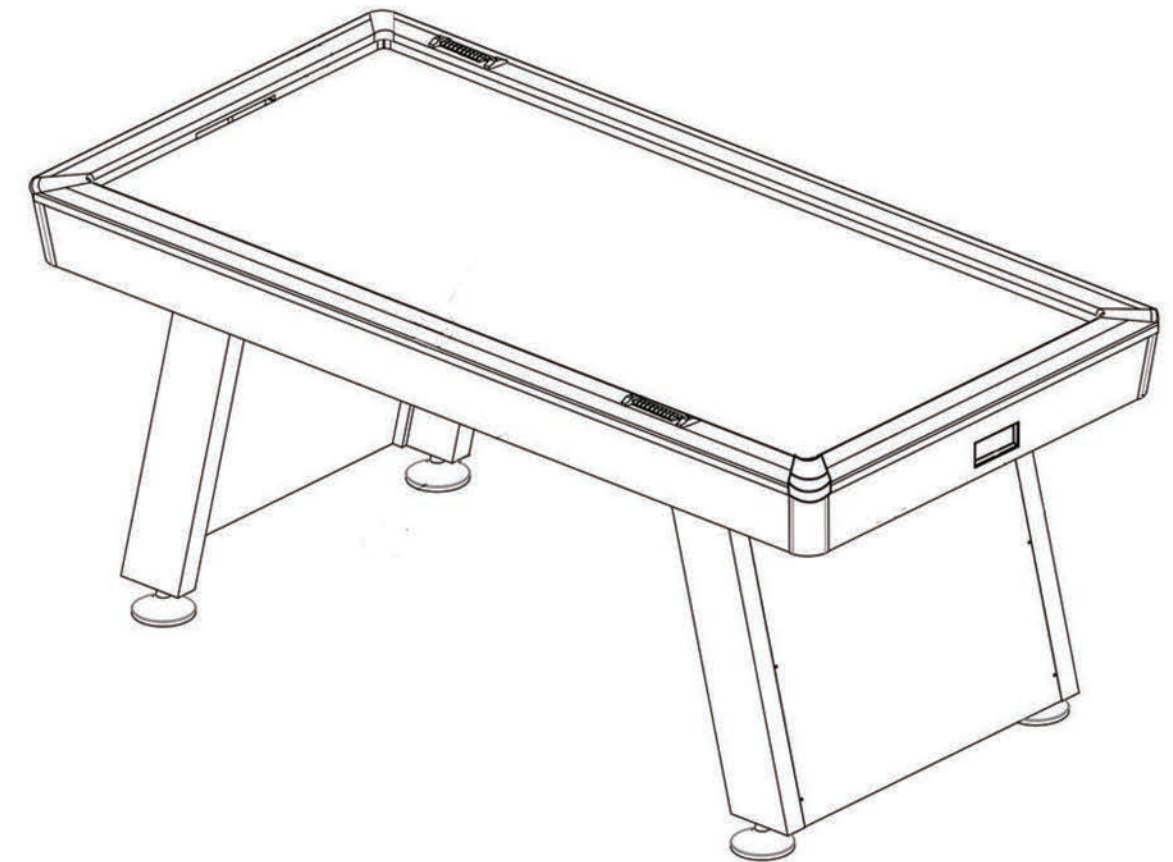

### לקוחות יקרים:

איחולים על רכישת שולחן הוקי אוויר.  
חשוב! יש לקרוא את המדריך היטב לפני כל שימוש.  
בעת השימוש במכשיר חשמלי יש לשמור על מספר כללי בטיחות בסיסיים.  
יש לקרוא את כל הוראות הבטיחות לפני השימוש.

### בטיחות חשמל

כדי להפחית את הסכנה מפני כוויות, שריפה, התחשמלות או פציעות, יש לנהוג כדלקמן:  
כאשר המכשיר מחובר, אין להשאירו ללא השגחה. נתק את המכשיר ממקור החשמל כאשר לא נעשה בו כל שימוש.

- אין להשתמש במוצר אם היחידה רטובה או אם נגרם נזק לתקע או לכבל החיבור או אם המוצר אינו פועל בצורה נאותה. אין להשתמש בצידוד שניזוק או בצידוד פגום. יש להפסיק את השימוש במוצר עד לתיקונו על ידי טכנאי מורשה.
- אין להשתמש בשולחן בקרבת מים או במקום רווי לחות.
- יש לשמור את כבל החשמל הרחק ממקומות חמים.
- אין לשים את כבל החשמל מתחת לשטיחים ואין להניח דברים על הכבל.
- יש להשתמש אך ורק בכבל החשמל המסופק עם המכשיר.
- אין להחדיר חפצים דרך החריצים.

### אחריות השולחן בתוקף בתנאים הבאים:

1. תוקף האחריות הוא למשך 12 חודשים מתאריך החשבונית.
2. האחריות היא לביצוע תיקון הנדרש לפעולה תקינה של השולחן.
3. אנו מתחייבים להחליף כל חלק בשולחן הטעון החלפה בהקדם האפשרי.
4. אחריות לא תינתן על הצג הדיגיטלי.
5. האחריות לא תחול במקרים הבאים:

- א. הקלקול נגרם עקב שימוש לא נכון.
- ב. קלקול עקב כוח עליון (שריפה, מים, פגיעת ברק וכו').
- ג. שבר מסיבה כל שהיא.
- ד. השולחן תוקן או בוצע ניסיון לתיקון או הוכנסו בו שינויים על ידי אדם שלא הוסמך לכך על ידינו.
- ה. חדירת נוזלים ו/או רטיבות מסוג כל שהוא.
- ו. השימוש בשולחן הינו שימוש מסחרי ולא שימוש ביתי.

### התקנת השולחן:











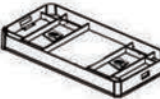

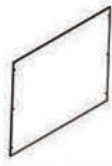
1. יש להוציא את השולחן מן האריזה ולהניחו כאשר משטח המשחק פונה לרצפה.
2. יש לחבר את ארבעת הרגליים במקומות המוכנים מראש.
3. בסיום התקנת הרגליים יש להפוך את השולחן למצב משחק.
4. יש לחבר את תקע המתח לשקע החשמל.
5. יש להמתין 2 דקות כאשר שולחן עובד לקבלת יציאת אוויר אופטימאלית.
6. אין אחריות על צג דיגיטלי.

האחריות תופעל בתנאי שהשולחן יובא לתיקון בצירוף חשבונית קניה

טלפון לשירות לקוחות

פולטון: 0585614012

# Parts List

1  MAIN CABINET 1 PIECE	2  LEFT LEG 2 PIECES	3  RIGHT LEG 2 PIECES	4  LEG PANEL 2 PIECES	5  PUSHER 2 PIECES
6  PUCK 2 PIECES	7  SCORER 2 PIECES	8  LEG LEVELER 4 PIECES	9  ALLEN WRENCH 1 PIECE	10  3 x 15 MM WASHER HEAD SCREW 12 PIECES
11  5/16" x 1-1/4" BOLT 12 PIECES	12  5/16" WASHER 12 PIECES	13  4 X 32MM SCREW 4 PIECES		

## STEP 1

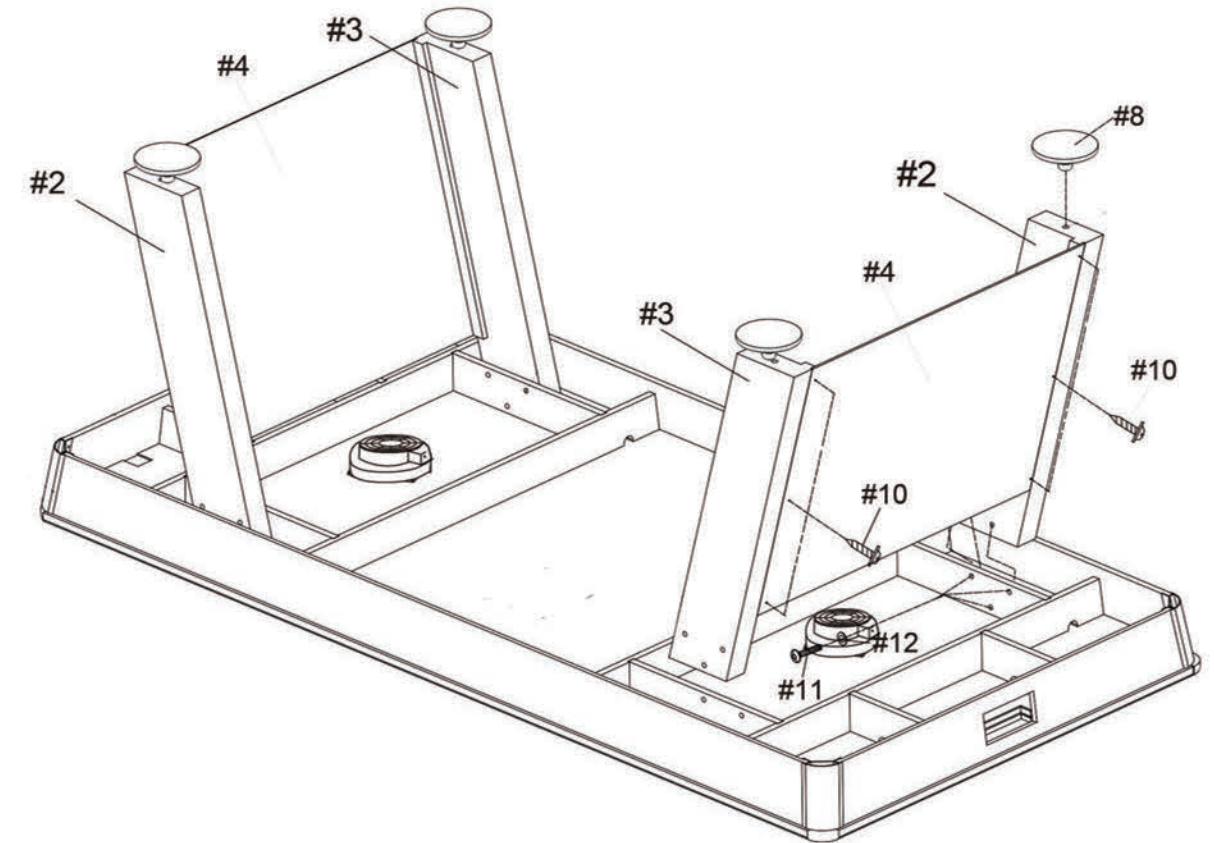

## STEP 2

